

## ELEKTROWERKZEUGE

RS 11-28

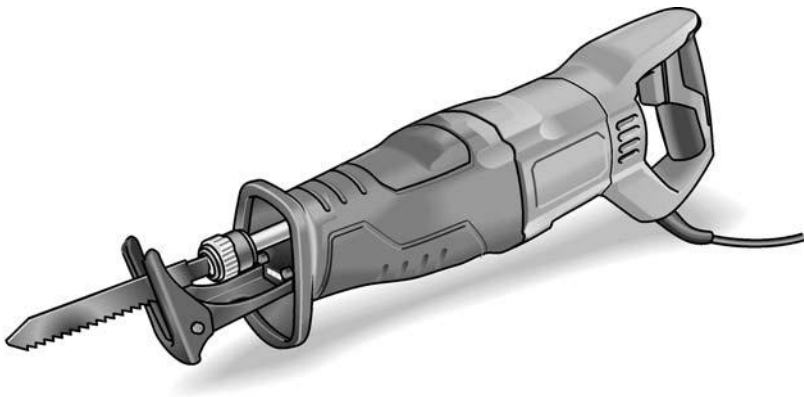

## Obsah

Použité symboly	114
Symboly na nářadí	114
Technické údaje	114
Přehled	115
Pro vaši bezpečnost	116
Hlučnost a vibrace	117
Návod k použití	118
Údržba a ošetřování	120
Pokyny pro likvidaci	120
CE shoda	121
Vyloučení odpovědnosti	121

## Použité symboly

### **VAROVÁNÍ!**

*Označuje bezprostředně hrozící nebezpečí.  
Při nedodržení upozornění hrozí usmrcení  
nebo nejtěžší poranění.*

### **POZOR!**

*Označuje možnou nebezpečnou situaci.  
Při nedodržení upozornění hrozí poranění  
nebo věcné škody.*

### **UPOZORNĚNÍ!**

*Označuje typy pro použití a důležité  
informace.*

## Symboly na nářadí



Před uvedením do provozu si  
přečtěte návod k obsluze!



Noste ochranné brýle!



Noste chrániče sluchu!



Pokyn pro likvidaci starého nářadí  
(viz stránku 120!)

## Technické údaje

Šavlová pila	RS 11-28	
Sít'ové napětí	V/Hz	230/50
Příkon	W	1100
Počet zdvihů při volnoběhu	min <sup>-1</sup>	0–2700
Zdvih	mm	28
Max. tloušťka materiálu – kov – dřevo	mm mm	20 230
Hmotnost podle standardu „EPTA-procedure 01/2003“	kg	3,6
Třída ochrany		II

## Přehled

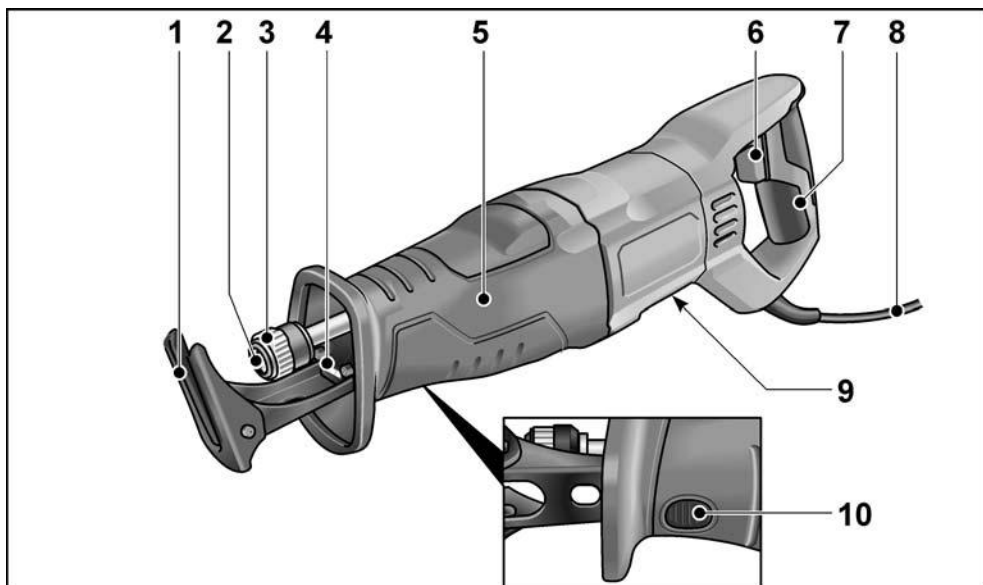

- |   |   |    |   |
|---|---|----|---|
| 1 | Opěrka  | 7  | Zadní rukojeť                           |
| 2 | Uchycení nástroje   | 8  | Síťový kabel 4,0 m se síťovou zástrčkou |
| 3 | Zajištění uchycení nástroje   | 9  | Typový štítek*                          |
| 4 | LED světlo<br>Pro osvětlení pracovního prostoru                             | 10 | Zajištění opěrky                        |
| 5 | Přední rukojeť  |    |   |
| 6 | Vypínač<br>K zapnutí a vypnutí a dále rozběhnutí na maximální počet zdvihů. |    |   |

\* není viditelný

## Pro vaši bezpečnost

### **VAROVÁNÍ!**

**Přečtěte si všechna bezpečnostní upozornění a všechny pokyny.** Nedodržení bezpečnostních upozornění a pokynů mohou mít za následek úraz elektrickým proudem, požár a/nebo těžká poranění. **Všechna bezpečnostní upozornění a všechny pokyny si do budoucna uschovejte.**

*Před použitím elektrického nářadí si přečtěte:*

- tento návod k obsluze,
- „Všeobecné bezpečnostní pokyny“ k zacházení s elektrickým nářadím v příloženém sešitu (č. publikace: 315.915),
- pravidla a předpisy pro zabránění úrazům, které platí v místě použití, a jednejte podle nich.

*Toto elektrické zařízení je zkonstruované podle současného stavu techniky a uznávaných bezpečnostnětechnických předpisů. Při jeho používání může přesto dojít k ohrožení života uživatele nebo třetí osoby, event. k poškození zařízení nebo jiných věcných hodnot. Elektrické nářadí používejte pouze*

- v souladu s určeným účelem,
- v bezvadném bezpečnostnětechnickém stavu.

*Okamžitě odstraňte poruchy omezující bezpečnost.*

### **Použití v souladu s určeným účelem**

Šavlová pila je určená

- pro profesionální použití v průmyslu a řemesle,
- pro řezání kovu, plastu a dřeva,
- pro řezání dlaždic a keramiky,
- pro rovné a křivkové řezy,
- pro řezání trubek,
- k použití s nástrojem vhodným k tomuto účelu a doporučeným výrobcem pro toto nářadí.

### **Bezpečnostní upozornění pro šavlové pily**

- Když provádíte práce, při kterých může nástroj zasáhnout skrytá elektrická vedení nebo vlastní síťový kabel, uchopte nářadí pouze za izolované plochy rukojeti. Kontakt s vedením pod napětím může uvést také kovové díly nářadí pod napětí a vést k úrazu elektrickým proudem.
- **Nedávejte ruce do oblasti řezání. Nesahejte pod obrobek.** Při kontaktu s pilovým listem hrozí nebezpečí poranění.
- **Elektrické nářadí vedte proti obrobku jen zapnuté.** Jinak hrozí nebezpečí, že se nástroj zasekne v obrobku.
- **Dbejte na to, aby opěrka při řezání vždy dosedala na obrobek.** Pilový list se může zaháknout a způsobit ztrátu kontroly nad elektrickým nářadím.
- **Po ukončení práce elektrické nářadí vypněte a pilový list vytáhněte z řezu až po úplném zastavení.** Tak zabráníte zpětnému rázu a budete moci elektrické nářadí bezpečně odložit.
- **Používejte pouze nepoškozené, bezvadné pilové listy.** Deformované nebo neostré pilové listy mohou prasknout nebo způsobit zpětný ráz.
- **Nepřibrzdujte pilový list po vypnutí přitlačením na stranu.** Pilový list se může poškodit, prasknout nebo způsobit zpětný ráz.
- **Materiál dobře upněte. Nepodepírejte obrobek rukou nebo nohou.** Běžící pilou se nedotýkejte žádných předmětů nebo země. Hrozí nebezpečí zpětného rázu.
- **Nepoužívejte elektrické nářadí s poškozeným kabelem. Nedotýkejte se poškozeného kabelu a vytáhněte síťovou zástrčku, dojde-li během práce k poškození kabelu.** Poškozené kabely zvyšují riziko úrazu elektrickým proudem.

- **Používejte vhodné detektory, abyste identifikovali skrytá napájecí vedení, nebo proveďte konzultaci s energetickými rozvodnými závody.** Kontakt s elektrickými vedeními může vést k požáru a úrazu elektrickým proudem. Poškození plynového potrubí může vést k výbuchu. Vniknutí do vodovodního potrubí způsobí věcné škody nebo může způsobit úraz elektrickým proudem.
- **Při práci držte elektrické nářadí pevně oběma rukama a postarejte se o stabilní postoj.** Oběma rukama budete elektrické nářadí vést bezpečněji.
- **Udržujte pracoviště čisté. Nebezpečné jsou zejména materiálové směsi.** Prach z lehkých kovů může začít hořet nebo explodovat.
- **Elektrické nářadí odkládejte až po zastavení.** Nástroj se může zaháknout a způsobit ztrátu kontroly nad elektrickým nářadím.
- **Zabezpečte obrobek.** Obrobek uchycený upínacím zařízením je držený spolehlivěji než vaší rukou.

### Speciální bezpečnostní upozornění

- Síťové napětí a napětíové údaje na typovém štítku musí být shodné.
- Neopravovávají materiály, ze kterých se uvolňují látky ohrožující zdraví (např. azbest).
- K označení elektrického nářadí používejte pouze lepicí štítky. Nevrtajte do nářadí otvory.

### Hlučnost a vibrace

Hodnoty hluku a vibrací byly zjištěny podle EN 60745.

Hladina hluku nářadí vyhodnocená s filtrem A činí typicky:

- hladina akustického tlaku: 91 dB(A);
- hladina akustického výkonu: 102 dB(A);
- nejistota K: 3 dB.

Celková hodnota vibrací:

- Emitovaná hodnota  $a_h$  při řezání dřevotřískové desky: 14 m/s<sup>2</sup>
- Emitovaná hodnota  $a_h$  při řezání dřevěných trámů: 20 m/s<sup>2</sup>
- nejistota K: 1,5 m/s<sup>2</sup>

### **POZOR!**

*Uvedené naměřené hodnoty platí pro nové nářadí. Při každodenním používání se hodnoty hlučnosti a vibrací mění.*

### **UPOZORNĚNÍ!**

Úroveň vibrací uvedená v těchto pokynech byla změřena měřicí metodou stanovenou EN 60745 a lze ji použít k vzájemnému srovnání elektrického nářadí. Metoda je vhodná také pro předběžný odhad zatížení vibracemi.

Uvedená úroveň vibrací se vztahuje k hlavnímu použití elektrického nářadí. Při jiném způsobu použití, při použití s jinými nástroji nebo nedostatečné údržbě se úroveň vibrací může lišit. Zatížení vibracemi během celé pracovní doby se tím může výrazně zvýšit.

Pro přesný odhad zatížení vibracemi je potřeba brát v úvahu také dobu, kdy je nářadí vypnuté nebo sice běží, ale nepoužívá se. Zatížení vibracemi během celé pracovní doby se tím může výrazně snížit.

Stanovte doplňující bezpečnostní opatření na ochranu pracovníka před působením vibrací, jako je například údržba elektrického nářadí a nástrojů, udržování rukou v teple, organizace pracovních postupů.

### **POZOR!**

*Při akustickém tlaku větším než 85 dB(A) noste chrániče sluchu.*

## Návod k použití

### Před uvedením do provozu

Vybalte elektrické nářadí a příslušenství a zkontrolujte, zda je dodávka kompletní a zda nedošlo k poškození při přepravě.

### Nasazení/výměna pilových listů

#### **⚠ VAROVÁNÍ!**

*Před veškerými pracemi na elektrickém nářadí vytáhněte síťovou zástrčku.*

### Vyskočení pilového listu

#### **⚠ POZOR!**

- Použité nástroje mohou být horké. Noste ochranné rukavice!
- Ve směru vyskočení se nesmí nacházet osoby, zvířata nebo choulostivé povrchy.

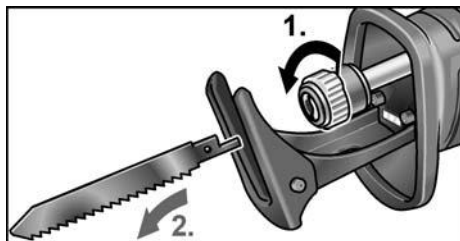

- Povolte zajištění uchycení nástroje otáčením proti směru hodinových ručiček a podržte ho (1.).  
Pilový list vyskočí silou pružiny (2.).

#### **i UPOZORNĚNÍ!**

*Pokud použitý pilový list nevyskočí, vytáhněte ho dopředu z uchycení nástroje.*

### Nasazení nového pilového listu

Zvolte pilový list vhodný pro příslušný řezaný materiál. Použitelné pilové listy najdete v katalogizích výrobce.

#### **⚠ POZOR!**

*Nebezpečí poranění o zuby pilového listu. Noste ochranné rukavice!*

- Uchycení nástroje musí být zbavené zbytků po řezání. Odstraňte nečistoty stlačením vzduchem nebo kartáčem.

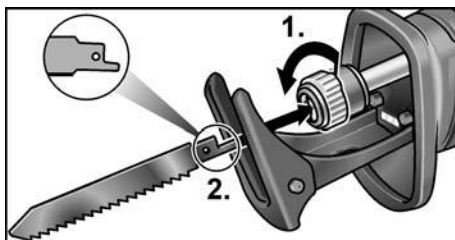

- Upínání nástrojů otevřete otočením proti směru hodinových ručiček (1.), upínání nástrojů zapadne v koncové poloze.
- Nasadte pilový list do uchycení nástroje a zasuňte ho až nadoraz (2.).
- Uvolněte zajištění uchycení nástroje, zajištění se silou pružiny zavře.
- Zkontrolujte dokonalé upevnění opakovaným zatáhnutím za pilový list.

#### **i UPOZORNĚNÍ!**

*Pokud není zajištění uchycení nástroje správně zavřené, zavřete ho otáčením po směru hodinových ručiček.*

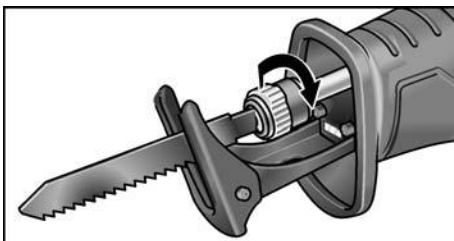

### Nastavení opěrky

#### **⚠ VAROVÁNÍ!**

*Před veškerými pracemi na elektrickém nářadí vytáhněte síťovou zástrčku.*

Opěrka by měla při řezání vždy dosedat na materiál, aby se zabránilo nadměrným vibracím.

Nastavení opěrky lze například omezit hloubku řezu pilového listu.

- Stiskněte zajištění opěrky (1.).

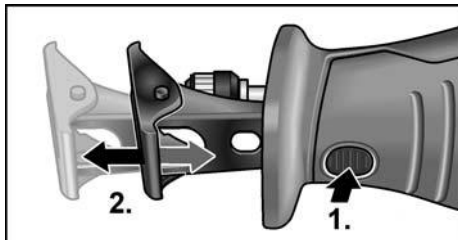

- Nastavte opěrku na potřebnou hloubku (2.).
- Uvolněte zajištění opěrky.

### Zapnutí/vypnutí elektrického nářadí

Vypínač elektrického nářadí umožňuje pomalé zvyšování počtu zdvihů až na maximální hodnotu.

- Stiskněte vypínač a držte ho stisknutý. Elektrické nářadí se spustí.

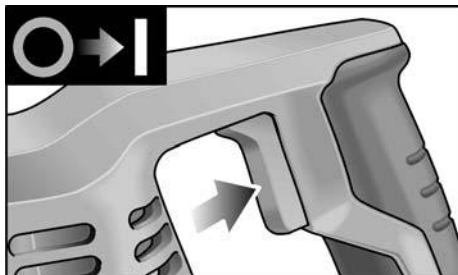

Při zapnutí elektrického nářadí osvětluje pracovní prostor LED.

Vypnutí nářadí:

- Uvolněte vypínač.

### Pracovní pokyny

#### ⚠ VÁROVÁNÍ!

*Elektrické nářadí vždy pevně držte oběma rukama!*

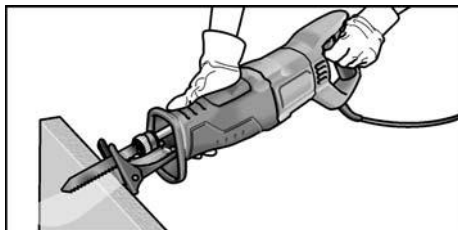

- Řezaný obrobek pokud možno upněte do svěráku.
- Pila je vybavená opěrku. Ta slouží ke snížení vibrací. Kromě toho s ní dosáhnete pravouhlých řezů.
- Po vypnutí pilový list ještě krátkou dobu dobíhá.
- Pilového listu se nikdy nedotýkejte bezprostředně po použití, protože může být velmi horký.

### Řezání kovu

Při řezání kovu použijte podél linie řezu mazivo. Zabrání se tak příliš silnému zahřívání materiálu.

### Řezání dřeva

Pilu nasadte na obrobek v pravém úhlu. Vedte pilu s rovnoměrným přitlakem dřevem, opěrku přitom tlačte proti obrobku.

### Řezání přímo u zdi

Díky pružnosti bimetalových pilových listů je možné odřezávat trubky zarovnané se zdi. Použijte k tomu dostatečně dlouhý pilový list, přesahující průměr trubky. Přiložte pilový list až ke zdi, aby místo ohybu bylo mimo řezaný předmět.

### Ponorné řezy

Pila je vhodná pro ponorné řezy do dřeva a plastu. Při provádění ponorných řezů používejte pouze krátké pilové listy (< 150 mm)!

- Pilu nasadte na obrobek spodní stranou opěrky tak, aby se pilový list nedotýkal obrobku.

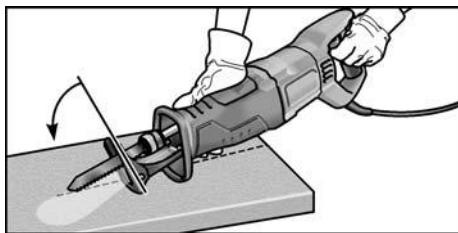

- Zapněte pilu.

- Opěrku pevně přitlačte k obrobku a pilu nakloňte dopředu.  
Pomalou zanořujte pilu do obrobku.
- Když opěrka zcela přiléhá k obrobku, řežte podél požadované linie řezu dál.

### **UPOZORNĚNÍ**

*Neprovádějte ponorné řezy do kovu.*

### **Ostatní pokyny**

- Použitím „ostrých“ nástrojů se zvyšuje pracovní výkon a prodlužuje životnost elektrického nářadí.
- Po ukončení práce elektrického nářadí vyčistěte a uložte v přepravním kufříku na suchém místě.

## Údržba a ošetřování

### **VAROVÁNÍ!**

*Před veškerými pracemi na elektrickém nářadí vytáhněte síťovou zástrčku.*

### **Čistění**

#### **VAROVÁNÍ!**

*Při práci s kovem se může při extrémním používání uvnitř nářadí usazovat vodivý prach.*

- Elektrické nářadí a větrací štěrby pravidelně čistěte. Četnost čistění je závislá na opracovávaném materiálu a době používání.
- Vnitřní prostor s motorem pravidelně vyfoukejte suchým stlačeným vzduchem.

### **Převodovka**

#### **UPOZORNĚNÍ!**

*Během záruční doby nepovolujte šrouby na převodové hlavě. Při nedodržení zaniknou záruční závazky výrobce.*

## **Opravy**

Opravy nechávejte provádět výhradně v servisu autorizovaném výrobcem.

## **Náhradní díly a příslušenství**

### **UPOZORNĚNÍ!**

*K výměně používejte pouze originální díly výrobce. Při použití cizích výrobků zaniknou záruční závazky výrobce.*

Další příslušenství, zejména nástroje, najdete v katalogích výrobce.

Rozkladové výkresy a seznamy náhradních dílů najdete na naší webové stránce:

**[www.flex-tools.com](http://www.flex-tools.com)**

## **Pokyny pro likvidaci**

### **VAROVÁNÍ!**

*Odstraněním síťového kabelu zajistěte, že bude vysloužilé nářadí nepoužitelné.*



Pouze pro země EU.

Nevyhazujte elektrické nářadí do domovního odpadu!

Podle evropské směrnice 2012/19/EU o odpadních elektrických a elektronických zařízeních a podle odpovídajících ustanovení právních předpisů jednotlivých zemí se musí použité elektrické nářadí shromažďovat odděleně od ostatního odpadu a odevzdat k ekologické recyklaci.



### **Recyklace místo smíšeného odpadu.**

Nářadí, příslušenství a obal je třeba odevzdat k ekologické recyklaci. Plastové díly jsou označené, aby byla možná recyklace podle druhu materiálu.

### **UPOZORNĚNÍ!**

*O možnostech likvidace se informujte u specializovaného prodejce!*



## CE shoda

---

Prohlašujeme na výhradní zodpovědnost, že výrobek popsáný v části „Technické údaje“ je v souladu s následujícími normami nebo normativními dokumenty:

EN 60745 podle ustanovení směrnic  
2014/30/EU, 2006/42/ES, 2011/65/EU.

Za technické podklady zodpovídá:

FLEX-Elektrowerkzeuge GmbH, R & D  
Bahnhofstrasse 15, D-71711 Steinheim/Murr



Eckhard Rühle  
Manager Research &  
Development (R & D)

Klaus Peter Weinper  
Head of Quality  
Department (QD)

12.11.2018

FLEX-Elektrowerkzeuge GmbH  
Bahnhofstrasse 15, D-71711 Steinheim/Murr

## Vyloučení odpovědnosti

---

Výrobce a jeho zástupce neodpovídají za škody a ušlý zisk vlivem přerušení obchodní činnosti, která byla způsobená výrobkem nebo eventuálně nemožností jeho použití.

Výrobce a jeho zástupce neodpovídají za škody, které byly způsobeny nesprávným použitím nebo ve spojení s výrobky jiných výrobců.

## Obsah

Použité symboly	122
Symboly na náradí	122
Technické údaje	122
Prehľad	123
Pre vašu bezpečnosť	124
Hlučnosť a vibrácie	125
Návod na obsluhu	126
Údržba a ošetrovanie	128
Pokyny na likvidáciu	128
CE Vyhlásenie o zhode	129
Vylúčenie zodpovednosti	129

## Použité symboly

### **VAROVANIE!**

Označuje bezprostredne hroziace nebezpečenstvo. Pri nedodržaní upozornenia hrozí usmrtenie alebo najťažšie poranenia.

### **POZOR!**

Označuje možnú nebezpečnú situáciu. Pri nedodržaní upozornenia hrozí poranenie alebo vecné škody.

### **UPOZORNENIE!**

Označuje tipy na používanie a dôležité informácie.

## Symboly na náradí



Pred uvedením do prevádzky si prečítajte návod na obsluhu!



Používajte ochranu očí!



Používajte ochranu sluchu!



Pokyn na likvidáciu použitého spotrebiča (pozri strana 128)!

## Technické údaje

Chvostová píla	RS 11-28	
Sieťové napätie	V/Hz	230/50
Príkon	W	1100
Počet zdvihov naprázdno	min <sup>-1</sup>	0–2700
Zdvih	mm	28
Max. hrúbka materiálu – kov – drevo	mm mm	20 230
Hmotnosť podľa „EPTA-procedure 01/2003“	kg	3,6
Trieda ochrany		II

## Prehľad

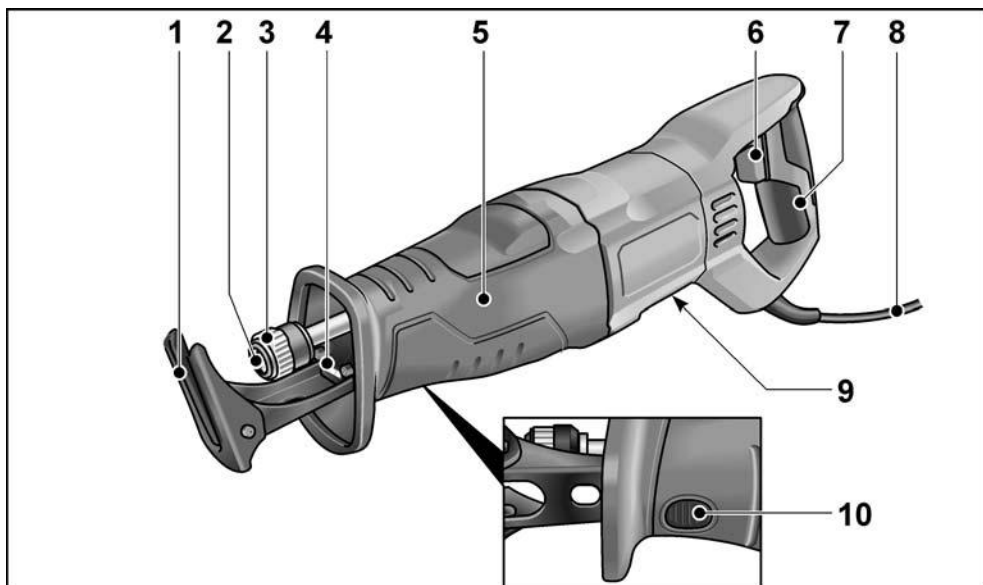

- |   |  |    |  |
|---|--|----|--|
| 1 | <b>Dosadacia podpera píly</b>  | 7  | <b>Zadná rukoväť</b>                             |
| 2 | <b>Uchytenie nástroja</b>  | 8  | <b>Sieťový kábel 4,0 m so sieťovou zástrčkou</b> |
| 3 | <b>Zaistenie upínania nástroja</b>   | 9  | <b>Výrobný štítok *</b>                          |
| 4 | <b>LED osvetlenie</b><br>Na osvetlenie pracovnej oblasti.                        | 10 | <b>Zaistenie dosadacej podpery píly</b>          |
| 5 | <b>Predná rukoväť</b>  |    |  |
| 6 | <b>Vypínač</b><br>Na zapnutie a vypnutie a na nabehnutie až na maximálne otáčky. |    |  |
- \* nie je viditeľný

## Pre vašu bezpečnosť

### **VAROVANIE!**

**Prečítajte si všetky bezpečnostné upozornenia a pokyny.** Zanedbanie dodržiavania bezpečnostných upozornení a pokynov môže mať za následok úraz elektrickým prúdom, požiar a/alebo ťažké poranenia. **Všetky bezpečnostné upozornenia a pokyny uschovajte na budúce použitie.**

Pred použitím elektrického náradia si prečítajte:

- tento návod na obsluhu,
- „Všeobecné bezpečnostné pokyny“ na zaobchádzanie s elektrickým náradím v priloženom zošite (č. publikácie: 315.915),
- pravidlá a predpisy na zabránenie úrazom, platné pre miesto používania a konajte podľa nich.

Toto elektrické náradie je skonštruované podľa súčasného stavu techniky a uznávaných bezpečnostno-technických pravidiel. Pri používaní môže napriek tomu dôjsť k ohrozeniu zdravia a života používateľa alebo tretej osoby, príp. poškodeniu náradia alebo iných vecných hodnôt. Používajte elektrické náradie len

- na určené použitie,
- v bezchybnom bezpečnostno-technickom stave.

Okamžite odstráňte poruchy, ktoré obmedzujú bezpečnosť.

### Určené použitie

Chvostová píla je určená

- na profesionálne použitie v priemysle a remeselníctve,
- na pílenie kovu, plastu a dreva,
- na pílenie obkladačiek a keramiky,
- na rovné a oblé rezy,
- na rezanie rúr,
- na použitie s nástrojom, ktorý je pre tento účel vhodný a výrobcom pre toto náradie odporučený.

## Bezpečnostné upozornenia pre chvostové píly

- **Držte náradie len za izolované plochy rúkoviť, ak budete vykonávať práce, pri ktorých môže pracovný nástroj zasiahnuť skryté elektrické vedenia alebo vlastný sieťový kábel.** Kontakt s vedením, ktoré je pod napätím, spôsobí, že aj kovové súčiastky náradia sa dostanú pod napätie, čo má za následok zásah elektrickým prúdom.
- **Ruky držte v bezpečnej vzdialenosti od oblasti píly. Nesiahajte pod obrobok.** Pri kontakte s pílovým listom hrozí nebezpečenstvo poranenia.
- **Veďte len zapnuté elektrické náradie proti obrobku.** Ináč hrozí nebezpečenstvo spätného rázu, keď sa vkladací nástroj spriechi v obrobku.
- **Dávajte pozor, aby dosadacia podpera píly pri pílení vždy dosadala na obrobok.** Pílový list sa môže zachytiť a viesť k strate kontroly nad elektrickým náradím.
- **Po skončení práce vypnite elektrické náradie a pílový list vyťahnite z rezu až vtedy, keď sa zastaví.** Zabráňte tak spätnému rázu a elektrické náradie môžete bezpečne odložiť.
- **Používajte len nepoškodené, bezchybné pílové listy.** Ohnuté alebo neostré pílové listy sa môžu zlomiť alebo spôsobiť spätný ráz.
- **Pílový list po vypnutí nebrzdíte bočným protitlakom.** Pílový list sa môže poškodiť, zlomiť alebo spôsobiť spätný ráz.
- **Materiál pevne upnite. Obrobok nikdy nepodopierajte rukou alebo nohou.** Nedotýkajte sa žiadnych predmetov alebo podlahy s bežiacou pílou. Hrozí nebezpečenstvo spätného rázu.
- **Používajte vhodné prístroje na vyhľadávanie skrytých elektrických vedení, alebo sa obráťte na miestny energetický podnik.** Kontakt s elektrickými vedeniami môže spôsobiť požiar alebo mať za následok úraz elektrickým prúdom. Poškodenie plynového potrubia môže viesť k výbuchu. Preniknutie do vodovodného potrubia spôsobí vecné škody alebo môže spôsobiť úraz elektrickým prúdom.

- **Nepoužívajte elektrické náradie s poškodeným káblom. Nedotýkajte sa poškodeného kábla a vytiahnite sieťovú zástrčku, ak sa kábel v priebehu práce poškodí.** Poškodené káble zvyšujú riziko úrazu elektrickým prúdom.
- **Pri práci držte elektrické náradie pevne obidvomi rukami a postarajte sa o stabilný postoj.** Elektrické náradie bude obidvomi rukami vedené istejšie.
- **Udržiavajte vaše pracovisko čisté. Zvlášť nebezpečné sú materiálové zmesi.** Prach ľahkých kovov môže horieť alebo explodovať.
- **Skôr než elektrické náradie odložíte, počkajte, až sa úplne zastaví.** Vkladací nástroj sa môže zachytiť a viesť k strate kontroly nad elektrickým náradím.
- **Zaistite obrobok.** Obrobok, ktorý je uchytенý upínacím zariadením, je držaný spoľahlivejšie ako vašou rukou.

### Špeciálne bezpečnostné pokyny

- Sieťové napätie a napät'ové údaje na typovom štítku musia byť zhodné.
- Neobrábajte materiály, z ktorých sa uvoľňujú látky, ktoré ohrozujú zdravie (napr. azbest).
- Na označenie elektrického náradia používajte iba lepiace štítky. Nevrtajte otvory do telesa náradia.

## Hlučnosť a vibrácie

Hodnoty hľuku a vibrácií boli zistené podľa EN 60745.

Hladina hľuku náradia vyhodnotená s filtrom A je typicky:

- Hladina akustického tlaku: 91 dB(A);
- Hladina akustického výkonu: 102 dB(A);
- Neistota K: 3 dB.

Celková hodnota vibrácií:

- Hodnota emisií  $a_h$  pri pílení drevotrieskovej dosky: 14 m/s<sup>2</sup>
- Hodnota emisií  $a_h$  pri pílení drevených nosníkov: 20 m/s<sup>2</sup>
- Neistota K: 1,5 m/s<sup>2</sup>



### **POZOR!**

*Uvedené namerané hodnoty platia pre nové náradie. Pri dennom používaní sa hodnoty hľučnosti a vibrácií menia.*



### **UPOZORNENIE!**

Úroveň vibrácií uvedená v týchto pokynoch bola nameraná meracou metódou, ktorú stanovuje norma EN 60745 a je možné ju použiť na vzájomné porovnanie elektrického náradia. Hodí sa aj na predbežné posúdenie dynamického namáhania.

Uvedená úroveň vibrácií reprezentuje hlavné aplikácie elektrického náradia. Ak sa však elektrické náradie používa pre iné aplikácie, s odlišnými pracovnými nástrojmi alebo s nedostatočnou údržbou, môže sa úroveň vibrácií líšiť. Toto môže dynamické namáhanie v priebehu celej pracovnej zmeny podstatne zvýšiť.

Pre presný odhad dynamického namáhania by sa mali tiež zohľadniť doby, v ktorých je náradie vypnuté alebo je síce v chode, ale v skutočnosti sa nepoužíva. Toto môže dynamické namáhanie v priebehu celej pracovnej zmeny výrazne znížiť.

Stanovte dodatočné bezpečnostné opatrenia na ochranu obsluhy pred účinkami vibrácií, ako napríklad: údržba elektrického náradia a vkladacích nástrojov, udržiavanie teploty rúk, organizácia pracovných postupov.



### **POZOR!**

*Pri akustickom tlaku vyššom ako 85 dB(A) používajte ochranu sluchu.*

## Návod na obsluhu

### Pred uvedením do prevádzky

Vybaľte elektrické náradie a príslušenstvo a skontrolujte kompletnosť dodávky a prepravné poškodenia.

### Vloženie/výmena pílových listov

#### **VAROVANIE!**

Pred všetkými prácami na elektrickom náradí vytiahnite sieťovú zástrčku.

### Vyhadzovanie použitého pílovej listu

#### **POZOR!**

- Použité pracovné nástroje môžu byť horúce. Noste ochranné rukavice!
- V smere vyhadzovania sa nesmú nachádzať žiadne osoby, zvieratá alebo chýlostivé povrchy.

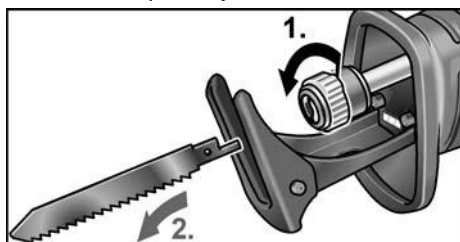

- Zaistenie upínania nástrojov uvoľníte otáčaním proti chodu hodinových ručičiek a pevne držte (1.). Použitý pílový list sa vyhodí silou pružiny (2.).

#### **UPOZORNENIE!**

V prípade, že sa pílový list nevyhodí, vytiahnite ho von z upínania nástrojov.

### Vloženie nového pílovej listu

Zvoľte vhodný pílový list podľa opracovávaného materiálu. Pílové listy nájdete v katalógoch výrobcu.

#### **POZOR!**

Nebezpečenstvo poranenia zubkami ostria. Noste ochranné rukavice!

- Upínanie nástrojov musí byť zbavené zvyškov z pílenia. Nečistoty odstráňte stlačeným vzduchom alebo kefkou.

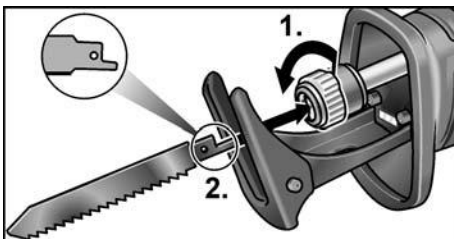

- Upínanie nástrojov otvoríte otočením proti smeru hodinových ručičiek (1.), upínanie nástrojov sa zaistí v koncovej polohe.
- Pílový list vložte do upínania nástrojov a zasuňte až na doraz (2.).
- Zaistenie upínania nástrojov uvoľníte, zaistenie sa zatvorí silou pružiny.
- Viacnásobným ťahom skontrolujte, či je pílový list riadne upevnený.

#### **UPOZORNENIE!**

Ak sa zaistenie upínania nástrojov nezatvára správne, zatvorte ho otáčaním v smere chodu hodinových ručičiek.

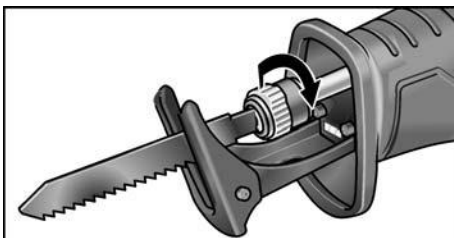

### Nastavenie dosadacej podpery píly

#### **VAROVANIE!**

Pred všetkými prácami na elektrickom náradí vytiahnite sieťovú zástrčku.

Dosadacia podpera píly by mala pri pílení vždy dosadať na materiál, aby sa zabránilo nadmerným vibráciám.

Nastavením dosadacej podpery píly sa môže napríklad obmedziť hĺbka rezu pílovej listu.

- Stlačte zaistenie dosadacej podpery píly (1.).

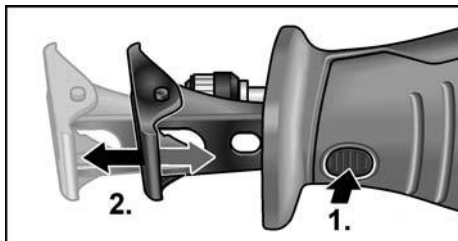

- Dosadaciu podporu píly nastavte na potrebnú hĺbku (2.).
- Uvoľnite zaistenie dosadacej podpery píly.

### Zapnutie/vypnutie elektrického náradia

Vypínač elektrického náradia umožňuje pomalé stupňovanie počtu zdvihov až na maximálnu hodnotu.

- Stlačte vypínač a držte ho stlačený. Elektrické náradie sa rozbehne.

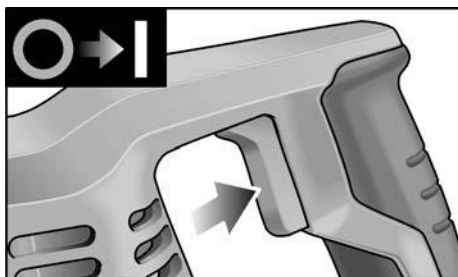

Pri zapnutom elektrickom náradí osvetľuje LED pracovnú oblasť.

Vypnutie náradia:

- Uvoľnite vypínač.

### Pracovné pokyny



#### **VAROVANIE!**

*Elektrické náradie držte vždy pevne obidvoma rukami!*

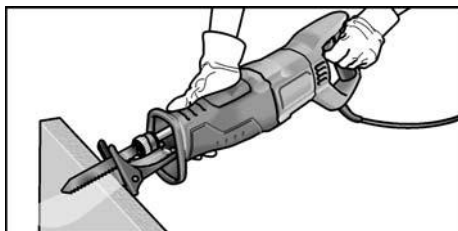

- Rezaný obrobok podľa možnosti upnite do zveráka.
- Píla má dosadaciu podporu. Slúži na redukciu vibrácií. Okrem toho sa ňou docielia pravouhlé rezy.
- Po vypnutí pílový list ešte krátky čas dobieha.
- Pílový list nikdy nechyťajte priamo po použití, pretože ešte môže byť horúci.

### Pílenie kovu

Pri pílení kovu použite mazací prostriedok pozdĺž línie rezu. Zabráni sa tak silnému ohriatiu materiálu.

### Pílenie dreva

Pílu priložte na obrobok v pravom uhle. Pílu vedte rovnomerným tlakom cez drevo, pričom dosadaciu podporu píly tlačte proti obrobku.

### Pílenie priamo pri stene

Vďaka elasticite bimetalového pílového listu je možné zarovnávať rúry priamo so stenou. Použite dostatočne dlhý pílový list, ktorý presahuje priemer rúry. Pílový list priložte tesne k stene tak, aby miesto zlomu bolo mimo píleného obrobku.

### Ponorné rezy

Píla je vhodná na ponorné rezy do dreva a plastu. Pri ponorných rezoch používajte len krátke pílové listy (< 150 mm)!

- Pílu priložte na obrobok dolnou hranou dosadacej podpory tak, aby sa pílový list nedotýkal obrobku.

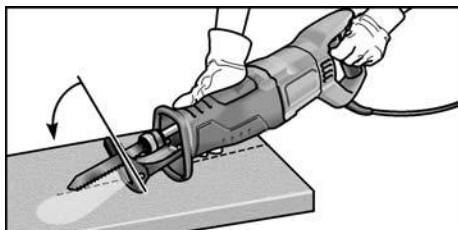

- Zapnite pílu.
- Dosadaciu podporu píly tlačte proti obrobku a pílu kývajte dopredu. Pílový list pomaly ponorte do obrobku.

- Keď dosadacia podpera píly úplne dosadá na obrobok, píte ďalej pozdĺž línie rezu.

### **UPOZORNENIE**

*Nerobte ponorné rezy do kovu.*

### **Ostatné upozornenia**

- Použitie „ostrých“ vkladacích nástrojov zvyšuje pracovný výkon a predlžuje životnosť elektrického náradia.
- Po ukončení práce elektrické náradie vyčistite a uložte v prepravnom kufríku na suchom mieste.

## Údržba a ošetrovanie

### **VAROVANIE!**

*Pred všetkými prácami na elektrickom náradí vytiahnite sieťovú zástrčku.*

### **Čistenie**

### **VAROVANIE!**

*Pri opracovaní kovov sa môže pri extrémnom nasadení vo vnútornom priestore telesa náradia usadzovať vodivý prach.*

- Elektrické náradie a vetracie štrbiny pravidelne čistite. Častotť čistenia závisí od opracovávaného materiálu a doby používania.
- Vnútorný priestor telesa s motorom pravidelne vyfúkajte suchým stlačeným vzduchom.

## Prevodovka

### **UPOZORNENIE!**

*Počas záručnej lehoty neuvoľňujte skrutky na hnacej hlave. Pri nedodržaní uvedeného zaniknú záručné záväzky výrobcu.*

## Opravy

Opravy zverte výhradne servisnej dielni autorizovanej výrobcom.

## Náhradné súčiastky a príslušenstvo

### **UPOZORNENIE!**

*Pri výmene používajte len originálne súčiastky výrobcu. Pri použití výrobkov iných výrobcov zaniknú záručné záväzky výrobcu.*

Ďalšie príslušenstvo, najmä vkladacie nástroje, nájdete v katalógu výrobcu.

Výkresy zostavy a zoznamy náhradných súčiastok nájdete na našej webovej stránke:

[www.flex-tools.com](http://www.flex-tools.com)

## Pokyny na likvidáciu

### **VAROVANIE!**

*Odstránením sieťového kábla zabezpečte, aby sa náradie, ktoré už doslúžilo, nedalo používať.*



Len pre krajiny EÚ.

Nevyhadzujte elektrické náradie do domového odpadu!

Podľa európskej smernice 2012/19/EÚ o odpade z elektrických a elektronických zariadení (OEEZ) a jej transpozície do národného práva sa musí odpad z použitého elektrického náradia separovať a odovzdať na recykláciu v súlade s ochranou životného prostredia.



**Získavanie druhotných surovín namiesto likvidácie odpadu**

Náradie, príslušenstvo a obal by sa mali odovzdať na ekologickú recykláciu. Plastové časti sú označené na recykláciu podľa druhu.

### **UPOZORNENIE!**

*O možnostiach likvidácie sa informujte u špecializovaného predajcu!*



## CE Vyhlasenie o zhode

Vyhlasujeme na svoju výlučnú zodpovednosť, že výrobok opísaný v časti „Technické údaje“ sa zhoduje s nasledujúcimi normami alebo normatívnymi dokumentmi:

EN 60745 podľa ustanovení smerníc 2014/30/EÚ, 2006/42/ES, 2011/65/EÚ.

Zodpovednosť za technické podklady:  
FLEX-Elektrowerkzeuge GmbH, R & D  
Bahnhofstrasse 15, D-71711 Steinheim/Murr



Eckhard Rühle  
Manager Research &  
Development (R & D)

Klaus Peter Weinper  
Head of Quality  
Department (QD)

12.11.2018

FLEX-Elektrowerkzeuge GmbH  
Bahnhofstrasse 15, D-71711 Steinheim/Murr

## Vylúčenie zodpovednosti

Výrobca a jeho zástupca neručia za škody a ušlý zisk následkom prerušenia obchodnej činnosti, ktorá bola spôsobená výrobkom alebo nemožnosťou jeho použitia. Výrobca a jeho zástupca nenesú zodpovednosť za škody, ktoré boli spôsobené neodborným použitím alebo v spojení s výrobkami iných výrobcov.